

SHIMANO STEPS

Komplexní elektrický systém SHIMANO (STEPS)

Příručka uživatele

Sada E7000

Původní návod k použití

OBSAH

DŮLEŽITÉ UPOZORNĚNÍ	3
Důležité bezpečnostní pokyny	3
Bezpečné používání	3
Funkce systému SHIMANO STEPS sady E7000	7
Režim podpory.....	8
Spuštění systému STEPS	9
Názvy součástí	12
Technické údaje	13
Nabíjení akumulátoru	14
Kontrolka nabíječky.....	17
Kontroly akumulátoru.....	17
Manipulace s akumulátorem a jeho nabíjení	18
Montáž a sundání akumulátoru	19
Ovládání	23
Zapnutí a vypnutí napájení.....	23
Základní ovládání.....	25
Hlavní obrazovka cyklocomputeru.....	27
Změna režimu podpory	29
Přepnutí do režimu [WALK] (režim podpory při chůzi)	30
Zobrazení převodového stupně a jízdních údajů (SC-E7000)	31
Přepínání mezi zobrazenými jízdními údaji.....	31
Nabídky nastavení	33
Přístup k nabídce nastavení	33
Clear (Smazat).....	34
Clock (Hodiny)	35
Light (Osvětlení).....	36
Beep (Zvukový signál)	37
Unit (Jednotka)	38
Language (Jazyk).....	39
Font color (Barva písma).....	40
Adjust (Seřadit).....	40
RD protection reset (Reset funkce ochrany RD)	41

Exit (Konec)	41
Nastavení (EW-EN100).....	42
RD protection reset (Reset funkce ochrany RD)	42
Adjust (Seřídít)	42
Připojení a komunikace se zařízeními.....	43
Bezdrátové funkce	44
Řešení potíží	45
Hlášení poruch pomocí kontrolky akumulátoru	45
Chybové zprávy na cyklocomputeru.....	46
Řešení potíží	49



Příručky uživatele v dalších jazykových verzích najdete na adrese:

<http://si.shimano.com>

DŮLEŽITÉ UPOZORNĚNÍ

- Informace o montáži a nastavení komponentů, které nejsou uvedeny v příručce uživatele, žádejte v místě zakoupení nebo prodejce cyklů. Příručka prodejce pro profesionální cyklomechaniky je dostupná na našich stránkách (<http://si.shimano.com>).
- Produkt nerozebírejte ani nijak neupravujte.
- Produkt používejte v souladu s platnými předpisy a zákony.
- Slovní značka a loga Bluetooth® jsou registrovanými ochrannými známkami společnosti Bluetooth SIG, Inc. a společnost SHIMANO INC. je využívá na základě licence. Ostatní ochranné známky a obchodní názvy jsou majetkem svých příslušných vlastníků.

Pro zaručení bezpečnosti se před používáním důkladně seznamte s touto příručkou uživatele a při používání postupujte podle ní.

Důležité bezpečnostní pokyny

S výměnou se obraťte na místo zakoupení nebo prodejce cyklů.

Dodržováním těchto pokynů předejdete popálení nebo jiným zraněním způsobeným únikem kapalin, přehřátím, vzplanutím nebo výbuchem.

Bezpečné používání



NEBEZPEČÍ

Manipulace s akumulátorem

- Akumulátor nedeformujte, neupravujte ani nerozebírejte a neaplikujte pájku přímo na jeho kontakty. Jinak by mohlo dojít k přehřátí, puknutí nebo vzplanutí akumulátoru.
- Akumulátor neponechávejte v blízkosti zdrojů tepla, např. topných těles. Akumulátor neohřívejte a nevhazujte do ohně. Jinak by mohlo dojít k puknutí nebo vzplanutí akumulátoru.
- Akumulátor nevystavujte silným rázům, neházejte s ním. Při nedodržení tohoto pokynu hrozí nebezpečí přehřátí, puknutí nebo vzplanutí.

- Akumulátor nevládejte do sladké ani mořské vody a zabraňte kontaktu vlhkosti s konektory. Jinak by mohlo dojít k přehřátí, prasknutí nebo vzplanutí akumulátoru.
- Používejte kombinaci akumulátoru a nabíječky stanovenou společností SHIMANO a dodržujte stanovené podmínky nabíjení. Jinak by mohlo dojít k přehřátí, puknutí nebo vzplanutí akumulátoru.



VAROVÁNÍ

Zajištění bezpečné jízdy

- Při jízdě nevěnujte přílišnou pozornost údajům cyklocomputeru, mohlo by dojít k nehodě.
- Před jízdou zkontrolujte, zda jsou řádně namontována obě kola bicyklu. Pokud nejsou kola řádně namontována, může dojít k pádu bicyklu a vážnému zranění jezdce.
- Před jízdou na bicyklu s pomocným pohonem v provozu na víceprůduchých komunikacích i mezi chodci se plně seznamte s jeho vlastnostmi a ovládním. Pokud se bicykl náhle rozjede, může dojít k nehodě.
- Před jízdou za snížené viditelnosti zkontrolujte funkčnost osvětlení bicyklu.

Bezpečné používání produktu

- Před vedením vodičů nebo montáží komponent se ujistěte, že je z bicyklu sundaný akumulátor a odpojen nabíjecí kabel. Mohlo by dojít k úrazu elektrickým proudem.
- Při nabíjení akumulátoru nasazeného na bicyklu s bicyklem nehýbejte. Mohlo by dojít k uvolnění napájecí zástrčky nabíječky z elektrické zásuvky a riziku požáru z důvodu špatného kontaktu.
- Dávejte pozor, abyste se bezděčně nedotkli pohonné jednotky, která byla nepřetržitě používána delší dobu. Povrch pohonné jednotky je horký a může způsobit popálení.
- Při montáži tohoto produktu vždy postupujte podle příručky uživatele. Dále doporučujeme použití pouze originálních dílů SHIMANO. Pokud nejsou šrouby a matice řádně utaženy nebo je produkt poškozen, může dojít k pádu bicyklu a vážnému zranění jezdce.
- Produkt nerozebírejte. Při demontáži by mohlo dojít ke zranění osob.
- Po důkladném seznámení s touto příručkou uživatele ji uložte na vhodné místo pro pozdější potřebu.

Manipulace s akumulátorem

- Pokud se jakákoliv kapalina z akumulátoru dostane do očí, neprodleně, bez mnutí, důkladně očistěte zasažené místo čistou vodou z vodovodního kohoutku a vyhledejte lékařskou pomoc. Zanedbáním by mohlo dojít k vážnému poškození zraku kapalinou z akumulátoru.
- Akumulátor nenabíjejte venku ani ve vlhkém prostředí. Hrozí úraz elektrickým proudem.
- Zástrčku nepřipojujte ani neodpojujte, pokud je mokrá. Hrozí úraz elektrickým proudem. Pokud je zástrčka mokrá, před zapojením ji důkladně osušte.
- Pokud není ani po určené době nabíjení akumulátor plně nabitý, neprodleně nabíječku odpojte ze zásuvky a obraťte se na místo zakoupení. Jinak by mohlo dojít k přehřátí, prasknutí nebo vzplanutí akumulátoru.
- Akumulátor nepoužívejte, pokud je na něm patrně poškození nebo jiné vnější poškození. Jinak by mohlo dojít k prasknutí, přehřátí nebo problémům s funkcí.
- Níže jsou uvedeny provozní teploty akumulátoru. Akumulátor nepoužívejte v prostředí mimo tyto hodnoty. Při používání nebo uskladnění akumulátoru v prostředí mimo tyto hodnoty může dojít ke vzplanutí, zranění nebo problémům s funkcí.
 1. Při vybíjení: -10 °C – 50 °C
 2. Při nabíjení: 0 °C – 40 °C

Čištění

- Frekvence údržby závisí na jízdních podmínkách. Řetěz čistěte v pravidelných intervalech vhodným čističem řetězu. Za žádných okolností nepoužívejte pro odstranění koroze zásadité čističe nebo prostředky na bázi kyselin. Tyto prostředky mohou způsobit poškození řetězu s vážnými následky.



Zajištění bezpečné jízdy

- Pro bezpečnou jízdu dodržujte pokyny v příručce uživatele bicyklu.

Bezpečné používání produktu

- Pravidelně kontrolujte nabíječku akumulátoru, adaptér a zejména elektrický kabel, zástrčku a plášť, zda nejsou poškozené. Pokud jsou nabíječka nebo adaptér poškozené, nepoužívejte je a nahraďte novými.
- Tento systém není určen pro použití osobami (včetně dětí) se sníženými psychologickými, smyslovými či mentálními schopnostmi, nebo nedostatečně zkušenými a znalými osobami, pokud nemají dozor zodpovědný za jejich bezpečnost či neprošli instruktáží pro způsob používání.
- Zabraňte dětem zdržovat se v blízkosti tohoto produktu.

Manipulace s akumulátorem

- Akumulátor nenechávejte na místech vystavených přímému slunečnímu záření, uvnitř ve vozidlech za slunečního počasí či na jiných horkých místech. Mohlo by dojít k úniku kapaliny.
- Pokud se jakákoliv uniklá kapalina dostane do kontaktu s pokožkou nebo oděvem, neprodleně omyjte místo čistou vodou. Uniklá kapalina může poškodit pokožku.
- Akumulátor přechovávejte na bezpečném místě mimo dosah dětí a domácích zvířat.

Čištění

- Při poruše nebo jakýchkoli problémech se obraťte na místo zakoupení.
- Nikdy se nepokoušejte sami systém upravovat, mohlo by dojít k problémům s funkcí systému.

POZNÁMKA

Bezpečné používání produktu

- Na všechny konektory, které se právě nepoužívají, nasadte krytku.
- Informace o montáži a nastavení poskytne prodejce bicyklů.
- Produkt je plně vodotěsný a lze jej používat pro jízdu za mokra. Nikdy jej však záměrně neponořujte do vody.
- Bicykl neumývejte vysokotlakými myčkami. Pokud by voda vnikla do jakékoli komponenty, mohly by nastat problémy s funkcí nebo korozi.
- Bicykl neobracejte koly vzhůru. Mohlo by dojít k poškození cyklocomputeru nebo spínačů řazení.
- S produktem zacházejte opatrně, nevystavujte jej nárazům.
- Přestože má bicykl i po sundání akumulátoru stejné vlastnosti jako běžný bicykl, nelze zapnout světla připojená k elektrickému systému. Pamatujte, že používání bicyklu za těchto podmínek může být v některých zemích považováno za přestupek proti dopravním předpisům.
- Při nabíjení akumulátoru upevněného na bicyklu dodržujte následující pokyny:
 - Před nabíjením se ujistěte, že na nabíjecím portu a nabíjecí zástrčce není voda.
 - Před nabíjením zkontrolujte, zda je akumulátor zajištěn v držáku akumulátoru.
 - Při nabíjení akumulátoru nevyjímejte akumulátor z držáku akumulátoru.
 - Nerozjíždějte se s připojenou nabíječkou.
 - Pokud neprobíhá nabíjení, vždy upevněte krytku na nabíjecí port.

Manipulace s akumulátorem

- Při převážení bicyklu s podporou šlapání ve vozidle sundejte akumulátor a umístěte jej na vhodné, stabilní místo ve vozidle.
- Před připojením akumulátoru se ujistěte, že se v konektoru pro připojení akumulátoru nenahromadila voda nebo nečistoty.
- Doporučujeme používat originální akumulátor SHIMANO. Pokud budete používat akumulátor od jiného výrobce, ujistěte se, že jste si před použitím pečlivě přečetli návod.

Pokyny pro likvidaci v zemích mimo Evropskou unii



Tento symbol se vztahuje pouze na Evropskou unii. Při likvidaci použitých akumulátorů postupujte podle platných zákonů. V případě nejasností se obraťte na místo zakoupení nebo prodejce cyklů.

Připojení a komunikace s počítačem

Jednotka pro propojení s počítačem slouží k propojení počítače s bicyklem (systém nebo komponenty). Aplikaci E-TUBE PROJECT lze používat k provádění úkonů, jako je aktualizace firmwaru a přizpůsobení nastavení jednotlivých komponent i celého systému.

- Jednotka pro propojení s počítačem: SM-PCE1/SM-PCE02
- E-TUBE PROJECT: Aplikace pro počítač
- Firmware: software jednotlivých komponent

Připojení a komunikace s chytrým telefonem nebo tabletem

Aplikaci E-TUBE PROJECT pro chytré telefony nebo tablety lze po propojení bicyklu (systému a komponentů) s chytrým telefonem nebo tabletem přes rozhraní Bluetooth® LE používat k aktualizaci firmwaru a přizpůsobení nastavení jednotlivých komponentů i celého systému.

- E-TUBE PROJECT: aplikace pro chytré telefony a tablety
- Firmware: software jednotlivých komponent

Čištění

- Číslo uvedené na klíči držáku akumulátoru je nezbytné při porizování náhradních klíčů. Uschovejte je na bezpečném místě. Na zadní straně této příručky uživatele najdete místo, kam si můžete zapsat číslo klíče. Zapište si číslo klíče pro pozdější použití.
- Aktualizace softwaru produktů vám poskytne místo zakoupení. Nejaktuálnější informace jsou dostupné na webu SHIMANO. Další podrobnosti jsou uvedeny v části „Připojení a komunikace se zařízeními“.
- Pro čištění žádné součásti nepoužívejte ředidlo ani jiné chemikálie. Mohlo by dojít k poškození povrchu.
- Převodníky v pravidelných intervalech čistěte neutrálním čisticím prostředkem. Čištění řetězky pomocí neutrálního čisticího prostředku a jeho mazání je účinná cesta k prodloužení životnosti převodníků a řetězku.
- K čištění akumulátoru a plastového krytu použijte namočený, důkladně vyždímaný hadr.
- S dalšími dotazy ohledně používání a údržby se obračete na místo zakoupení.
- Záruka se nevztahuje na běžné opotřebení vznikající normálním používáním a stárnutím.

Podpora

- Pokud není systém správně nastaven, např. pokud je napnutí řetězku příliš vysoké, nelze dosáhnout plného účinku podpory šlapání. Pokud taková situace nastane, obraťte se na místo zakoupení.

Štítek

- Některé z důležitých údajů uvedených v této příručce uživatele jsou rovněž uvedeny na štítku nabíječky.

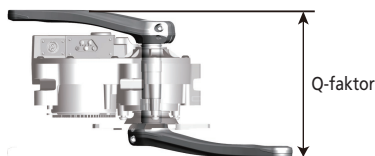

Funkce systému SHIMANO STEPS sady E7000

- Špičkové komponenty MTB pro podporu šlapání.
 - Výkonný pohon a tichá pohonná jednotka.
 - Hladká a přirozená podpora při šlapání a zážitek z jízdy.
 - Podpora optimální konstrukce odpružení díky kompaktní konstrukci pohonné jednotky. Kratší rám řetězové vzběry umožňuje jezdcům snazší ovládání.
 - Podpora šlapání se vypne v okamžiku přerušení šlapání. Při opětovném obnovení šlapání se funkce podpory opět rychle spustí. Systém podpory šlapání pracuje ve shodě se silou vyvinutou člověkem.
 - Vynikající ovládání umožňuje pohodlnou jízdu na horských stezkách.
 - Efektivní šlapání i při vypnuté podpoře šlapání.
 - Snadno ovladatelný a ergonomicky konstruovaný systém spínače podpory šlapání.
 - Cyklocomputer, který je kompaktní, aniž by byla snížena jeho čitelnost, uvádí podrobné a barevně rozlišené jízdní údaje.
 - Q-faktor porovnatelný s horskými bicykly snižuje zátěž nohou při MTB jízdě.
 - K dispozici je volitelný napínák řetězu pro podporu při drsných jízdních podmínkách.
 - Vysokokapacitní akumulátor umožňuje užívat si dlouhé jízdy.
 - Inteligentní podpora při chůzi s podpůrnou funkcí SEIS RD poskytuje výkonnou pomoc při vedení bicyklu přes nerovný terén, například ve skalnatých oblastech.
- * V některých regionech nemusí být možné režim podpory při chůzi použít.

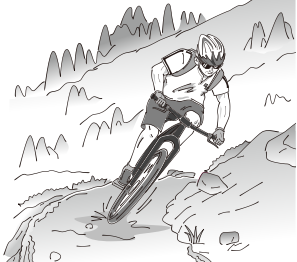

■ Režim podpory

Můžete volit režim podpory šlapání podle konkrétní potřeby.

[BOOST]	[TRAIL]	[ECO]
		
Prudké kopce a strmé horské silnice	Mírně stoupající kopce a rovina	<ul style="list-style-type: none">• Jízda na dlouhé vzdálenosti po rovině• Rovné parky se signalizací
Pokud je nízká úroveň nabití akumulátoru, intenzita podpory se sníží, aby se zvýšila dojezdová vzdálenost.		
[OFF]		
<ul style="list-style-type: none">• Když nepotřebujete podporu.• Když máte starost o zbývající kapacitu akumulátoru.		
[WALK]		
		
<p>Tato funkce je užitečná, když E-BIKE tlačíte do kopce nebo po nerovném terénu, například ve skalnatých oblastech. Inteligentní funkce podpory při chůzi se aktivuje po zapojení systému elektronického řazení převodů. Inteligentní podpora při chůzi: Generuje vysoký točivý moment. Rychlá podpora při chůzi: Spustí se ihned po stisku spínače.</p> <p>* V některých oblastech nemusí být možné režim podpory při chůzi použít.</p>		

Spuštění systému STEPS

1. Nabijte akumulátor.

Akumulátor lze nabíjet, i když je upevněný na bicyklu.

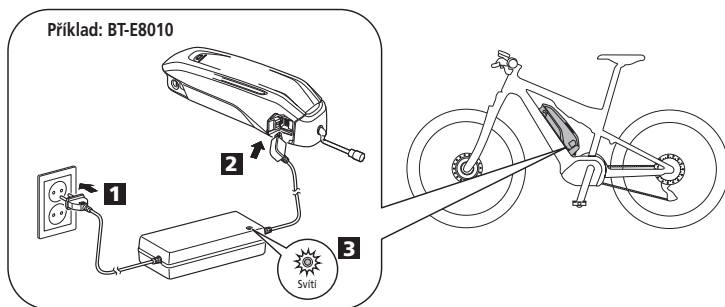

Podrobné informace naleznete v části „Nabíjení akumulátoru nasazeného na bicyklu.“

<Typ s akumulátorem upevněným na spodní trubce rámu>

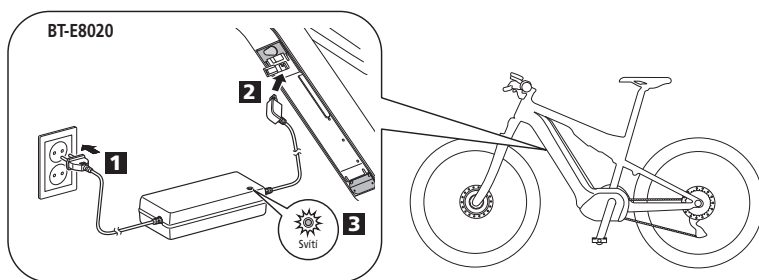

<Integrovaný akumulátor>



	Nabíjení
	Chyba nabíjení

2. Zapněte napájení.

Napájení vypnete opakováním tohoto postupu.

<Typ s akumulátorem upevněným na spodní trubce rámu>

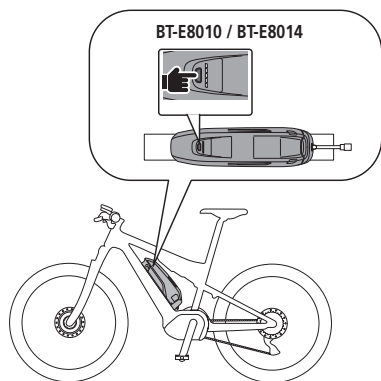

<Integrovaný akumulátor>

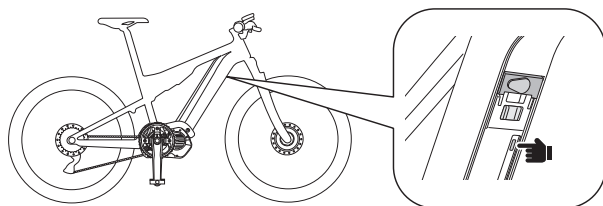

POZNÁMKA

Při vypínání nebo zapínání napájení nezatěžujte pedál.

3. Zvolte požadovaný režim podpory šlapání.

Bicykl je vybavený cyklocomputerem SC-E7000 nebo EW-EN100.

* Když je napájení vypnuté, režim podpory je vypnutý [OFF].

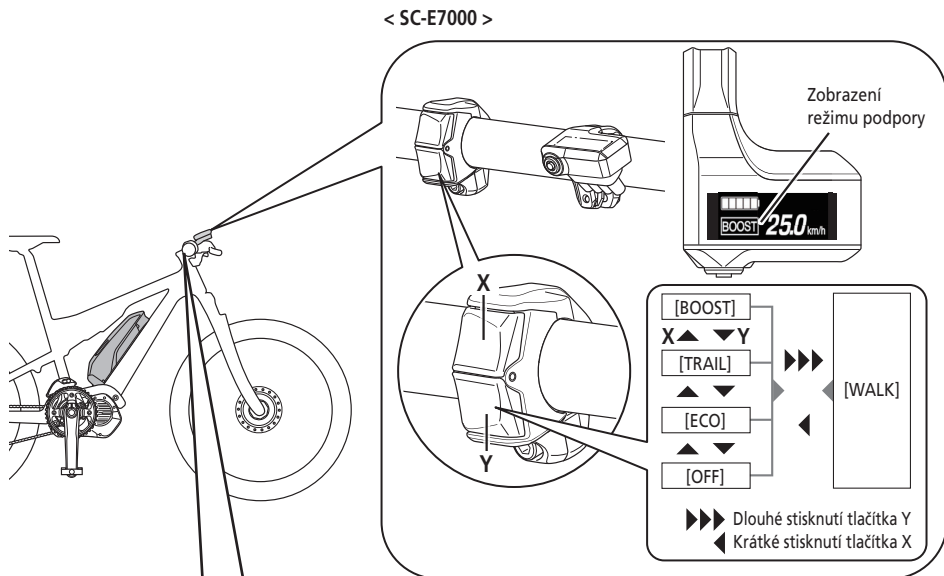

< EW-EN100 >

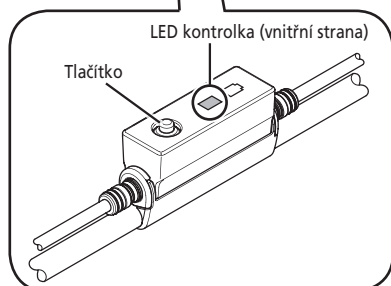

* Chcete-li přepnout na režim podpory [WALK], musíte použít výše uvedený spínač podpory.

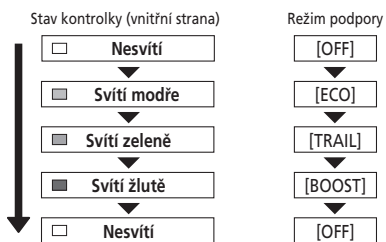

▶ Stiskněte tlačítko

4. Rozjeďte se.

Podpora se aktivuje, jakmile začnete šlapat.

⚠ VÝSTRAHA

Před jízdou zkontrolujte brzdový systém bicyklu a seznáme se s jeho ovládaním.

5. Vypněte napájení.



Názvy součástí

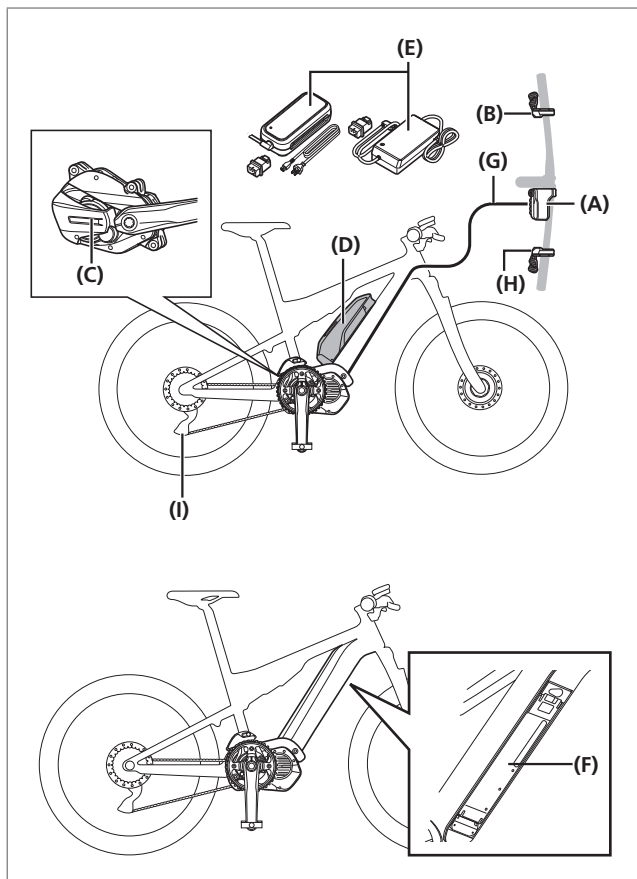

- (A)** Cyklocomputer / propojka [A]:
SC-E7000
EW-EN100
- (B)** Spínač podpory:
SW-E7000
SW-M8050
- (C)** Pohonná jednotka:
DU-E7000
- (D)** Akumulátor (externí typ)/
Držák akumulátoru (externí typ):
BT-E8010
BT-E8014
BM-E8010
- (E)** Nabíječka:
EC-E6000
EC-E6002+SM-BCC1
- (F)** Akumulátor (vestavěný typ)/
Držák akumulátoru (vestavěný
typ):
BT-E8020
BM-E8020
- (G)** E-TUBE (EW-SD50)

Při použití elektronického řazení převodů

- (H)** Spínač řazení:
SW-E7000
SW-M8050
- (I)** Zadní měnič převodů (DI2):
RD-M8050

Technické údaje

Rozsah provozních teplot: Při vybíjení	-10 – 50 °C	Typ akumulátoru	Lithium-iontový akumulátor
Rozsah provozních teplot: Při nabíjení	0 – 40 °C	Jmenovitá kapacita	Viz příručku uživatele k akumulátoru. Nejnovější verze příruček najdete na webové stránce (http://si.shimano.com).
Skladovací teplota	-20 – 70 °C	Jmenovité napětí	36 V DC
Skladovací teplota (akumulátor)	-20 – 60 °C	Typ pohonné jednotky	Na středovém složení
Nabíjecí napětí	100–240 V AC	Typ motoru	Bezkartáčový, stejnosměrný
Délka nabíjení	Viz příručku uživatele k akumulátoru. Nejnovější verze příruček najdete na webové stránce (http://si.shimano.com).	Jmenovitý příkon pohonné jednotky	250 W

* Maximální rychlost, při níž je poskytována podpora šlapání, je nastavena výrobcem a závisí na tom, kde bude bicykl používán.

Nabíjení akumulátoru

Akumulátor není při zakoupení připraven k použití. Pokud se bicykl bezprostředně po zakoupení delší dobu nepoužívá, bude nutné před použitím nabít akumulátor. Nabíjení ovlivňuje životnost akumulátoru.

Akumulátor lze používat po nabití určenou nabíječkou.

Před používáním jej nezapomeňte nabít. Akumulátor lze používat, pokud jeho dioda svítí.

Délka nabíjení se mění v závislosti na úrovni nabití akumulátoru a na použité nabíječce. Informace o délce nabíjení najdete v příručce uživatele k nabíječce.

Doporučujeme používat originální akumulátor SHIMANO. Pokud budete používat akumulátor od jiného výrobce, ujistěte se, že jste si před použitím pečlivě přečetli návod.

Připojte akumulátor k aplikaci E-TUBE PROJECT a kliknutím na položku [Connection check] zkontrolujte, zda je používán akumulátor originální akumulátor SHIMANO nebo jiná značka.

NEBEZPEČÍ

- Používejte kombinaci akumulátoru a nabíječky stanovenou společností SHIMANO a dodržujte stanovené podmínky nabíjení. Jinak by mohlo dojít k přehřátí, puknutí nebo vzplanutí akumulátoru.

VÝSTRAHA

- Při odpojování napájecí zástrčky nabíječky ze zásuvky nebo nabíjecí zástrčky z akumulátoru je neodpojujte tahem za elektrický kabel.
- Při nabíjení akumulátoru upevněného na bicyklu buďte opatrní, abyste nezakopli o kabel nabíječky nebo aby se kabel nezachytil o nějaké předměty. Mohlo by dojít ke zranění nebo pádu bicyklu a poškození komponent.

Nabíjení samostatného akumulátoru

1. Zapojte napájecí zástrčku nabíječky do elektrické zásuvky.
2. Zapojte nabíjecí zástrčku do nabíjecího portu akumulátoru.
 - Akumulátor nabíjejte ve vnitřních prostorách na rovném povrchu.

BT-E8010/BT-E8014

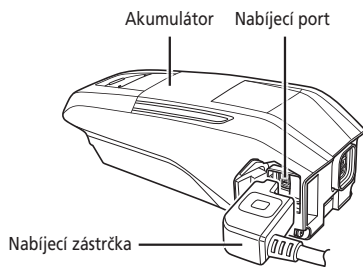

BT-E8020

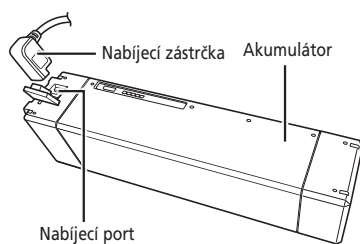

Nabíjení akumulátoru upevněného na bicyklu

1. Zapojte napájecí zástrčku nabíječky do elektrické zásuvky.
2. Zapojte nabíjecí zástrčku nabíječky do nabíjecího portu na držáku akumulátoru nebo na akumulátoru.
 - * Před nabíjením položte nabíječku na rovný povrch, například na podlahu.
 - * Umístěte bicykl do stabilní polohy, aby během nabíjení nespadl.

BT-E8010/BT-E8014

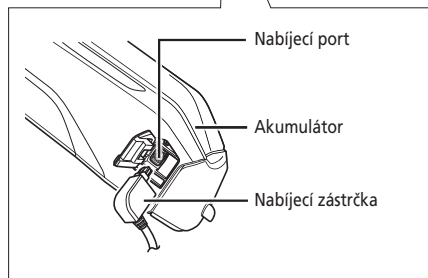
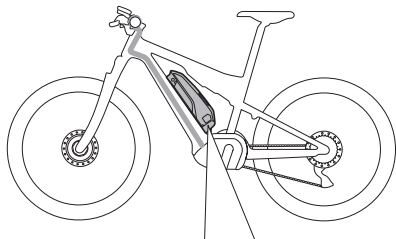

BT-E8020

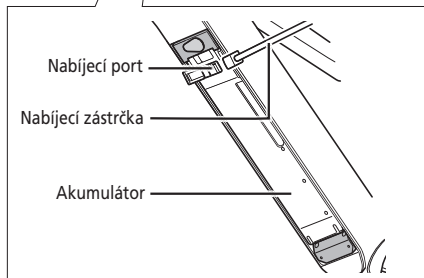
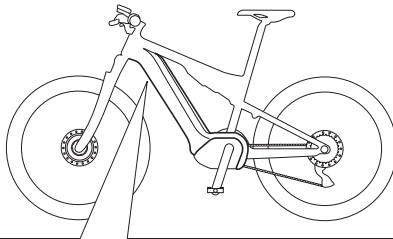

■ Kontrolka nabíječky

Po zahájení nabíjení se na nabíječce rozsvítí kontrolka.

○ Svítil	Nabíjení
☀ Bliká	Chyba nabíjení
● Nesvítil	Akumulátor odpojen

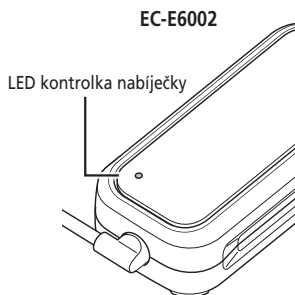
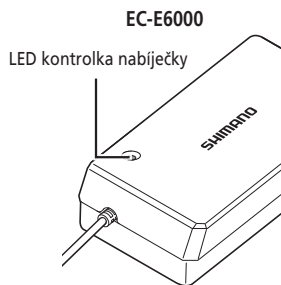

■ Kontrolky akumulátoru

Momentální stav nabíjení lze ověřit pomocí kontrolky na akumulátoru.

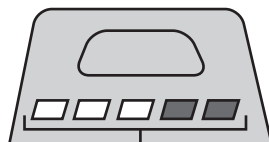

Kontrolky akumulátoru







Zobrazení průběhu nabíjení

Indikátor stavu akumulátoru*1	Úroveň nabití akumulátoru
	0 % – 20 %
	21 % – 40 %
	41 % – 60 %
	61 % – 80 %
	81 % – 99 %
	100%

*1 : Nesvítil : Svítí : Bliká

Zobrazení úrovně nabití akumulátoru

Aktuální úroveň nabití lze ověřit stisknutím vypínače akumulátoru.

Indikátor stavu akumulátoru*1	Úroveň nabití akumulátoru
	100% – 81%
	80% – 61%
	60% – 41%
	40% – 21%
	20% – 1%
	0 % (Když akumulátor není nainstalovaný na bicyklu)
	0 %, Vypnutí (Když akumulátor je nainstalovaný na bicyklu)

*1  : Nesvití  : Svítí  : Bliká

POZNÁMKA

Při nízkém nabití akumulátoru dojde k postupnému vypínání funkcí systému v následujícím pořadí.

1. Režim podpory (Režim podpory se automaticky přepne na [ECO] a poté se vypne. Je-li připojeno osvětlení napájené akumulátorem, dojde k přepnutí do režimu [ECO] dříve.)
2. Řazení převodů
3. Light (Osvětlení)

■ Manipulace s akumulátorem a jeho nabíjení

Nabíjení lze provést kdykoli bez ohledu na množství zbývající energie v akumulátoru, avšak v následujících případech by mělo proběhnout plné nabití. V těchto případech používejte k nabíjení akumulátoru speciální nabíječku.

- V okamžiku zakoupení není akumulátor plně nabitý. Před jízdou se ujistěte, že je akumulátor plně nabitý.

Pokud dojde k úplnému vybití akumulátoru, nabijte ho co nejdříve. Ponechání akumulátoru ve vybitém stavu zhorší jeho vlastnosti.

- Pokud bicykl nebude delší dobu používán, uložte jej s akumulátorem nabitým na přibližně 70 %. Akumulátor nabíjejte každých 6 měsíců, aby nedošlo k jeho úplnému vybití.

■ Montáž a sundání akumulátoru

Montáž akumulátoru

VÝSTRAHA

- Akumulátor pevně držte a dávejte pozor, abyste ho při nasazování neupustili. Pokud není akumulátor správně zajištěný, mohl by za jízdy vypadnout.
- Dodržujte následující opatření, aby akumulátor při jízdě nespadl z bicyklu.
 - Ujistěte se, že je akumulátor bezpečně zajištěný v držáku akumulátoru.
 - Na bicyklu nejezděte se zasunutým klíčem.

POZNÁMKA

Před jízdou se přesvědčte, zda je uzavřená krytka nabíjecího portu.

BT-E8010/BT-E8014

- 1.** Nasadte akumulátor ze spodní strany.
 - Vyrovnajte drážku na spodní straně akumulátoru s výstupkem držáku akumulátoru.

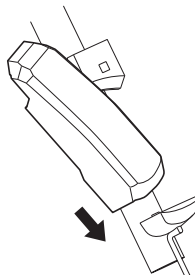

- 2.** Nasuňte akumulátor.
 - Zasuňte akumulátor, až se ozve klapnutí.
- 3.** Vjměte klíč.
 - Vraťte klíč do zamčené polohy a pak ho vyjměte.



BT-E8020

Tento postup je příkladem použití rámu, u kterého se akumulátor sundává/nasazuje zespodu.

1. Nasaďte akumulátor ze spodní strany.
2. Nasuňte akumulátor.
 - Zasuňte akumulátor, až se ozve klapnutí.

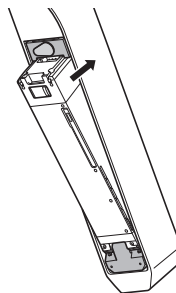

Sundání

VÝSTRAHA

- Akumulátor pevně držte a dávejte pozor, abyste ho při sundávání nebo přenášení neupustili.

BT-E8010/BT-E8014

1. Zasuňte klíč.
Vypněte napájení a zasuňte klíč do vložky zámku držáku akumulátoru.

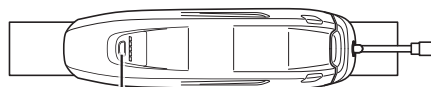

Stisknutím napájecího tlačítka vypnete napájení.

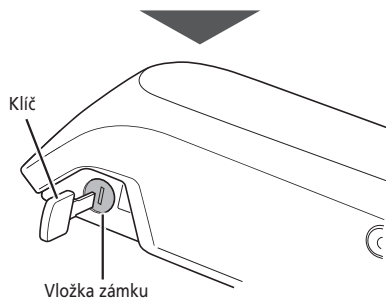

2. Otáčejte klíčem, dokud neucítíte odpor.

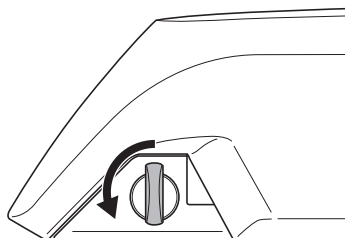

3. Sundání akumulátoru

- Akumulátor vysuňte a opatrně ho sundejte.
- Akumulátor lze sundat pouze tehdy, když je klíč v odemčené poloze.

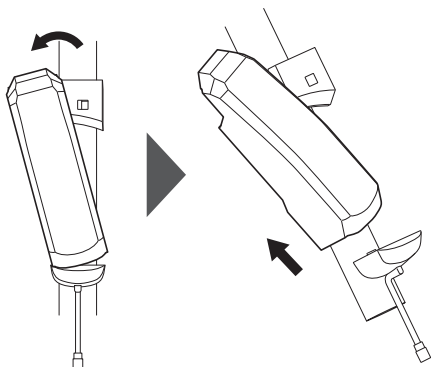

BT-E8020

- Tento postup je příkladem použití rámu, u kterého se akumulátor sundává/nasazuje zespodu.
- Pokud používáte kryt akumulátoru od jiného výrobce, sundejte ho, než začnete sundávat akumulátor.

1. Otevřete krytku klíčové dírky.

Vypněte napájení a otevřete krytku klíčové dírky.

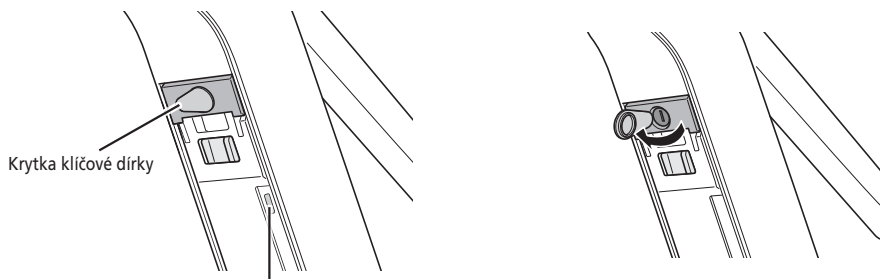

Stisknutím napájecího tlačítka vypněte napájení.

2. Odjištění akumulátoru.

- (1) Zasuňte klíč do vložky zámku držáku akumulátoru.
- (2) Otočte klíčem.
- (3) Zatlačte klíč dovnitř.

Akumulátor je odjištěný. Listová pružina drží akumulátor na místě a chrání ho před vypadnutím.

(1)

Vložka zámku

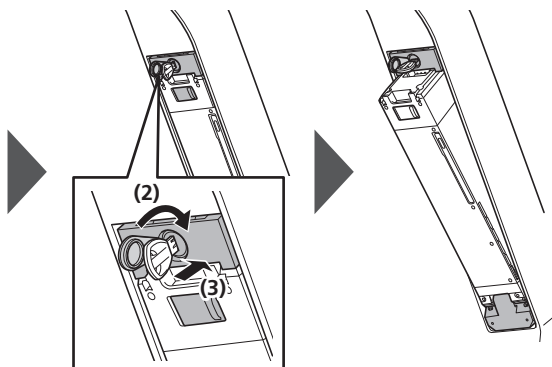
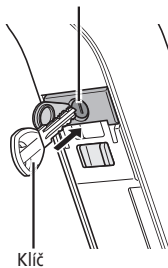

3. Sundejte akumulátor.

- (1) Vytáhněte klíč a zavřete krytku klíčové dírky.
- (2) Akumulátor opatrně sundejte.

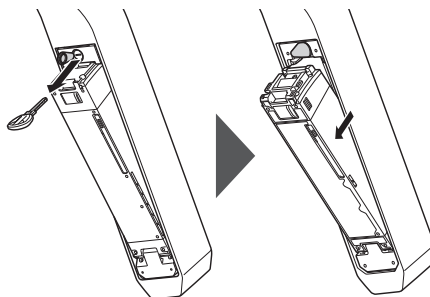

POZNÁMKA

Nenasazujte ani nesundávejte akumulátor, když je klíč nechaný v držáku akumulátoru nebo když je krytka klíčové dírky otevřená. Hrozí poškození akumulátoru kontaktem s hlavou klíče nebo krytkou klíčové dírky.

■ Zapnutí a vypnutí napájení

- Napájení nelze zapnout při nabíjení.
- Po 10 minutách bez pohybu bicyklu se napájení automaticky vypne (funkce automatického vypnutí).

POZNÁMKA

Při zapínání nebo vypínání nezatěžujte pedály. Mohlo by dojít k systémové chybě.

Vypnutí BT-E8010/BT-E8020 lze vynutit podržením stisknutého tlačítka napájení po dobu 6 sekund.

1. Stiskněte vypínač akumulátoru. Rozsvítí se kontrolky, které informují o stavu nabití akumulátoru.

POZNÁMKA

Pokud chcete zapnout napájení, ujistěte se, že je akumulátor správně zasunutý v držáku akumulátoru.

<BT-E8010/BT-E8014>

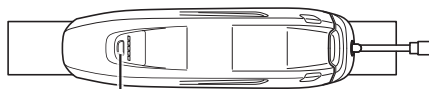

Tlačítko napájení

<BT-E8020>

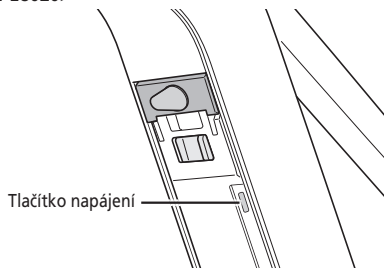

Tlačítko napájení

Displej, když je zapnuté napájení

SC-E7000

Tato obrazovka se zobrazí po zapnutí napájení.



EW-EN100

Rozsvítí se LED kontrolka (vnější strana).

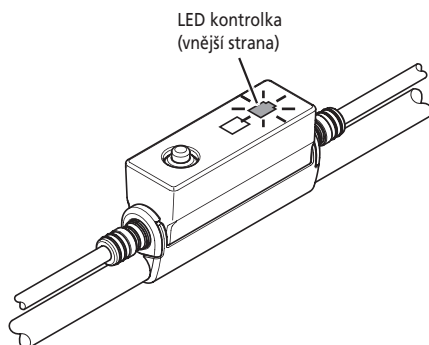

■ Základní ovládání

Tato část popisuje, jak používat cyklocomputer a spínací jednotky.

- Zde popisované funkce přidělené spínačům při jízdě lze změnit. Podrobné informace získáte v místě zakoupení nebo u cykloprodejce.

Cyklocomputer a spínací jednotky

SC-E7000/SW-M8050

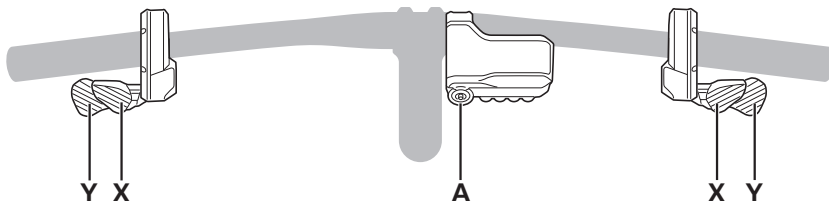

SC-E7000/SW-E7000

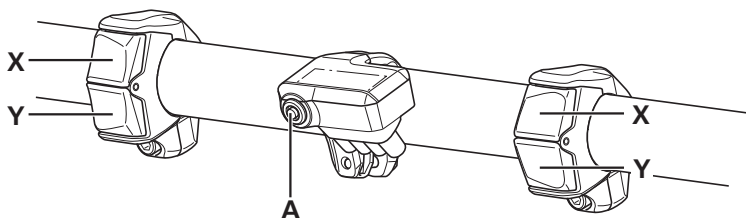

Levý spínač (výchozí: pro podporu)		Pravý spínač (výchozí: pro elektronické řazení)	
X	Při jízdě: zvýšení intenzity podpory. Při nastavování: přesouvání kurzoru v nabídce nastavení, úprava nastavení atd.	X	Při jízdě: přeřazuje převodové stupně, aby se zvýšil odpor pedálů.
Y	Při jízdě: snížení intenzity podpory. Při nastavování: přesouvání kurzoru v nabídce nastavení, úprava nastavení atd.	Y	Při jízdě: přeřazuje převodové stupně, aby se snížil odpor pedálů.

Cyklocomputer (SC-E7000)	
A	Při jízdě: změní zobrazení jízdních údajů na cyklocomputeru. Při nastavování: přepíná mezi obrazovkami, potvrzuje nastavení.

POZNÁMKA

Když je bicykl vybavený zadním měničem převodů, musí se převody měnit při šlapání.

Propojka [A] (EW-EN100)

Místo cyklocomputeru se používá jednotka EW-EN100.

Je připevňena k brzdovému bowdenu nebo brzdové hadičce a umístěna poblíž řídítek.

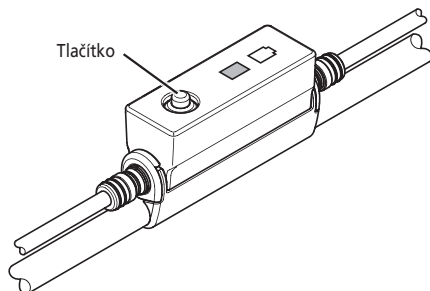

Propojka [A]

Tlačítko	Stisknutí: změna režimu podpory při každém stisknutí. Stisknutí a podržení (přibl. 2 sekundy): zapne/vypne světlo.
----------	---

POZNÁMKA

- Ke změně režimu podpory při chůzi je potřeba spínací jednotka.
- Nedoporučujeme ovládat jednotku tlačítkem za jízdy na bicyklu. Požadovaný režim podpory vyberte ještě před jízdou.
- Další funkce přidělené tlačítku naleznete v části „Nastavení (EW-EN100)“.

■ Hlavní obrazovka cyklocomputeru

SC-E7000

Zobrazuje úroveň podpory šlapání a jízdní údaje.

- (A) Indikátor stavu akumulátoru**
Zobrazuje aktuální stav nabití akumulátoru.
- (B) Převodový stupeň (Zobrazí se pouze tehdy, když se používá elektronické řazení převodů)**
Zobrazuje aktuálně zařazený převodový stupeň.
- (C) Zobrazení Režim podpory**
Zobrazuje aktuální režim podpory šlapání. (Režim podpory šlapání se automaticky přepne do režimu [ECO] při klesající úrovni nabití akumulátoru. Je-li připojeno osvětlení napájené akumulátorem, dojde k přepnutí do režimu [ECO] dříve.)
- (D) Aktuální rychlost**
Zobrazuje aktuální rychlost.
Lze přepínat zobrazení [km/h] nebo [mph].
- (E) Zobrazení Bluetooth**
Zobrazuje se při připojení přes Bluetooth.
- (F) Upozornění na údržbu**
Udává, že je vyžadována údržba. Když se zobrazí tato ikona, kontaktujte místo zakoupení nebo prodejce bicyklů.

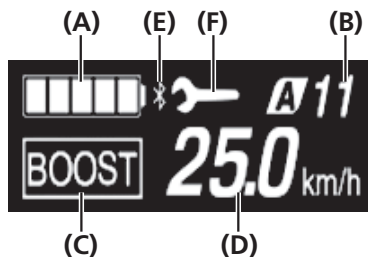

EW-EN100

LED kontrolky značí následující stav.

- Aktuální úroveň nabití akumulátoru
- Aktuální režim podpory



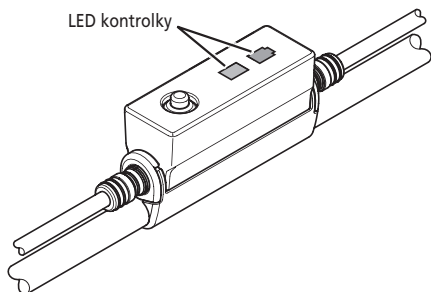



Podrobné informace naleznete v části „Indikátor stavu akumulátoru“ a „Změna režimu podpory“.



Indikátor stavu akumulátoru

Při jízdě lze na cyklocomputeru sledovat úroveň nabití akumulátoru.



SC-E7000

Displej	Úroveň nabití akumulátoru
	81–100 %
	61–80 %
	41–60 %
	21–40 %
	1–20 %*
	0 %

* Když je zbývající nabití akumulátoru příliš nízké, indikátor stavu akumulátoru bliká červeně.

EW-EN100

Když je zapnuté napájení, LED kontrolka na vnější straně ukazuje úroveň nabití akumulátoru.

Stavy kontrolky (vnější strana)	Úroveň nabití akumulátoru
 (Svítil zeleně)	100–21 %
 (Svítil červeně)	20 % nebo méně
 (bliká červeně)	Zbývá pouze pár procent

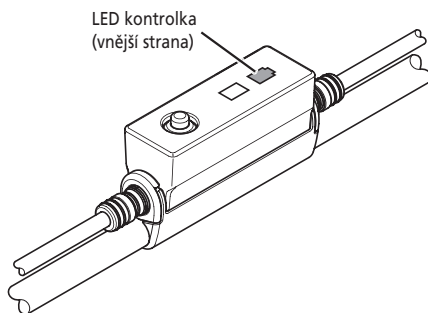

■ Změna režimu podpory

SC-E7000

Stiskem spínače Podpora X nebo Podpora Y se přepínají režimy podpory.

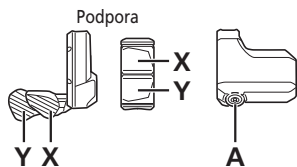

[BOOST]: Posílení podpory

[TRAIL]: Podpora pro horské stezky

[ECO]: Eco podpora

[OFF]: Podpora vypnuta

[WALK]: Podpora při chůzi

* Pokud zde není žádný spínač podpory, můžete režim podpory přepínat taky podržením tlačítka A. Tímto způsobem ovšem nelze provést přepnutí do režimu [WALK].

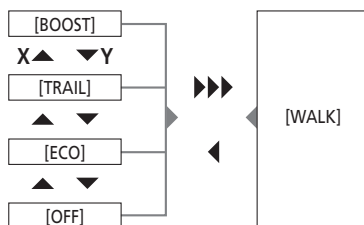

▶▶▶ Dlouhé stisknutí tlačítka Y
◀ Krátké stisknutí tlačítka X

EW-EN100

1. Stiskněte tlačítko.

Režim podpory se změní při každém stisku.

LED kontrolka (vnitřní strana) udává aktuální režim podpory.

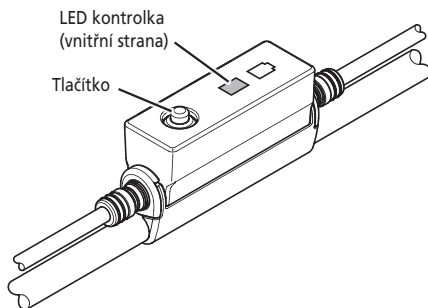
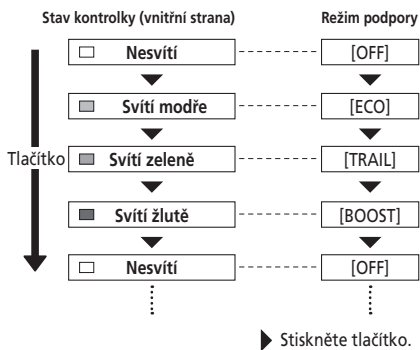

■ Přepnutí do režimu [WALK] (režim podpory při chůzi)

- Používání funkce režimu podpory při chůzi je v některých oblastech zakázáno zákonem.
- Funkce podpory při chůzi funguje maximálně do rychlosti 6 km/h. Při elektronickém řazení převodů jsou úroveň podpory a rychlost řízeny převodovým stupněm.
- Pokud alespoň během jedné minuty nedojde ke stisku spínače Podpora Y, systém se restartuje do režimu, který byl nastavený před nastavením do režimu [WALK].
- Inteligentní funkce podpory při chůzi se aktivuje, když je připojen elektrický systém řazení, jako je např. XTR, DEORE XT SEIS. Systém zajišťuje podporu podle detekované polohy převodového stupně.
„Inteligentní funkce podpory při chůzi“ poskytuje jezdci vyšší točivý moment při prudkém stoupání a nižších převodových stupních.
„Funkce rychlé podpory při chůzi“ funguje rychle po přidržení spínače SW v jakémkoliv režimu.

Přepnutí na režim podpory při chůzi

1. Podržte stisknutý spínač Podpora Y, dokud se nezobrazí následující stav.

- SC-E7000: Režim podpory zobrazený na displeji se přepne na [WALK].
- EW-EN100: Dioda (vnitřní strana) se rozsvítí modře.

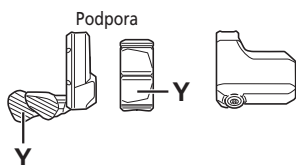

<EW-EN100>

Podpora vypnuta

Je aktivní režim podpory při chůzi

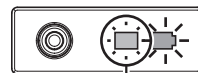
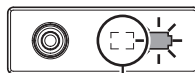

LED kontrolka (vnitřní strana)

POZNÁMKA

Pokud z nějakého důvodu nejde na režim [WALK] přepnout (například rychlost není [0 km/h] nebo je vyvíjen tlak na pedály), zazní při přepínání výstražný zvuk.

Ovládání režimu podpory při chůzi

1. V režim podpory při chůzi držte stisknutý spínač Podpora Y.

- Podpora při chůzi funguje jenom tehdy, když je stisknutý spínač Podpora Y.
- Pokud je k cyklocomputeru EW-EN100 připojena spínací jednotka, dioda (vnitřní strana) při spuštění podpory při chůzi bliká modře.

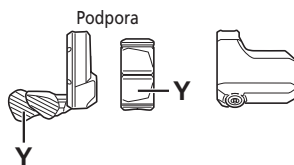

2. Režim [WALK] zrušíte uvolněním spínače Podpora Y a Podpora X.

- Když je režim [WALK] stornován, dojde k opětovné aktivaci režimu, který byl aktivní před nastavením režimu [WALK].

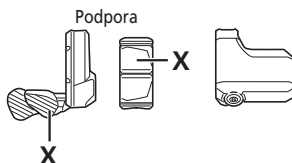

Zobrazení převodového stupně a jízdních údajů (SC-E7000)

(A) Převodový stupeň (Zobrazí se pouze při použití elektronického řazení převodů)

(B) Zobrazení jízdních údajů

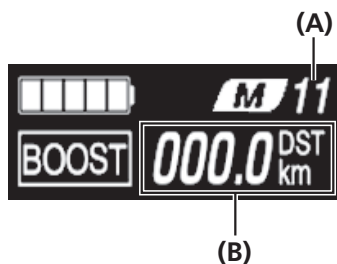

Přepínání mezi zobrazenými jízdními údaji

Každým stisknutím tlačítka A se změní typ zobrazovaných jízdních údajů.

- Pokud je zobrazen nápis DST a podržíte stisknuté tlačítko A, všechny jízdní údaje se vynulují.

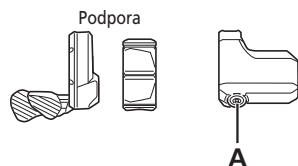

Položka displeje	Popis
[DST]	Ujetá vzdálenost
[ODO]	Celková ujetá vzdálenost
[RNG]	Dojezdová vzdálenost *1*3
[TME]	Dojezdový čas *2
[AVG]	Průměrná rychlost *2
[MAX]	Maximální rychlost *2
[CAD]	Rychlost otáčení kliky *2
[CLK]	Aktuální čas *2

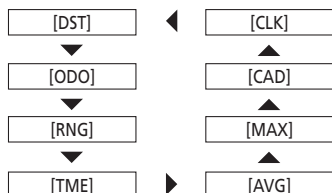

*1 Pokud je zobrazen režim [RNG], úroveň nabití akumulátoru se nezobrazuje. Dojezdová vzdálenost je pouze orientační údaj.

*2 Volitelná položka: Nastavení displeje lze měnit pomocí aplikace E-TUBE PROJECT. Další podrobnosti jsou uvedeny v oddíle „Připojení a komunikace se zařízeními“.

*3 Při činnosti režimu podpory při chůzi se zobrazení na displeji změní z [RNG] na [RNG ---].

POZNÁMKA

Pokud jsou zobrazeny jízdní údaje, obrazovka se po 60 sekundách vrátí na zobrazení rychlosti.

Pokud je zobrazena rychlost a je stisknuto tlačítko A, zobrazí se jízdní údaje počínaje [DST].

Nulování ujeté vzdálenosti

Ujetou vzdálenost lze vynulovat na hlavní obrazovce. Vynulováním ujeté vzdálenosti se vynulují rovněž údaje [TME], [AVG] a [MAX].

1. Změňte zobrazení jízdních údajů na [DST] a na 2 sekundy stiskněte tlačítko A.
2. Jakmile nápis [DST] začne blikat, uvolněte prst.
V tomto stavu opětovným stiskem tlačítka A vynulujete ujetou vzdálenost.
 - Po 5 sekundách nečinnosti indikátor [DST] přestane blikat a obrazovka se vrátí do výchozího zobrazení.

Nabídky nastavení

■ Přístup k nabídce nastavení

1. Zastavte bicykl.
2. Podržením A zobrazte obrazovku se seznamem nabídek.

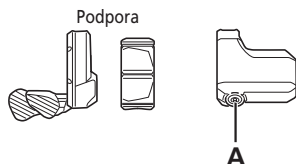

< Hlavní obrazovka >



< Obrazovka nabídky nastavení >



3. Vyberte položku nabídky.
 - (1) Stiskem tlačítka Podpora X nebo Podpora Y přesuňte kurzor na nabídku nastavení.
 - (2) Stiskněte A.Zobrazen se přepne na vybranou položku nabídky.

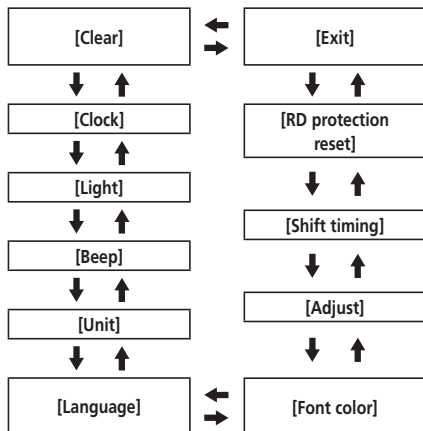
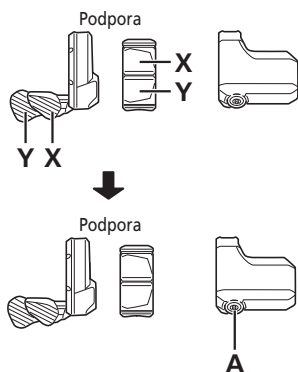

Konfigurovatelné položky	Podrobnosti
[Clear]	Vynulování nastavení
[Clock]	Nastavení hodin
[Light]	Zapnutí/vypnutí světla
[Beep]	Zapnutí/vypnutí zvukového signálu
[Unit]	Přepínání mezi jednotkami km nebo míle
[Language]	Nastavení jazyka
[Font color]	Nastavení barvy písma
[Shift timing]*1	Nastavení motorové řadičí jednotky
[RD protection reset]*2	Reset ochranné funkce RD
[Exit]	Návrat na hlavní obrazovku

* 1 Není použito.

* 2 Pouze pokud je zadní měnič převodů motorová řadičí jednotka.

■ Clear (Smazat)

Vynulování ujeté vzdálenosti na výchozí nastavení.

Vynulováním ujeté vzdálenosti se vynulují rovněž údaje [TME], [AVG] a [MAX].

1. Vstupte do nabídky [Clear].

- (1) Otevřete nabídku nastavení.
- (2) Stiskem tlačítka Podpora X nebo Podpora Y vyberte možnost [Clear] a stiskněte A.

2. Stiskem tlačítka Podpora X nebo Podpora Y vyberte položku [DST].

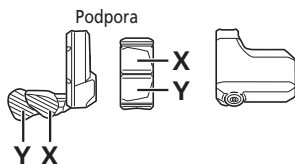

Konfigurovatelné položky	Podrobnosti
[Exit]	Návrat na obrazovku se seznamem nabídek
[DST]	Nulování ujeté vzdálenosti

3. Potvrďte stiskem tlačítka A.

Po resetování se obrazovka automaticky vrátí na obrazovku se seznamem nabídek.

- Vynulováním ujeté vzdálenosti se vynulují rovněž údaje [TME], [AVG] a [MAX].

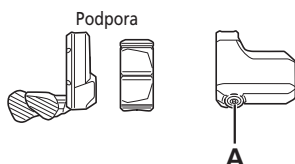

■ Clock (Hodiny)

Konfigurace nastavení hodin. Nejdříve nastavte hodiny a poté minuty.

V kroku 2 a 4 níže uvedeného postupu můžete hodnoty rychle měnit podržením tlačítka Podpora X nebo Podpora Y.

1. Vstupte do nabídky [Clock].

- (1) Otevřete nabídku nastavení.
- (2) Stiskem tlačítka Podpora X nebo Podpora Y vyberte možnost [Clock] a stiskněte A.

2. Stiskem tlačítka Podpora X nebo Podpora Y nastavte čas.

- Stiskem spínače Podpora X zvyšujete hodnotu.
- Stiskem spínače Podpora Y snižujete hodnotu.

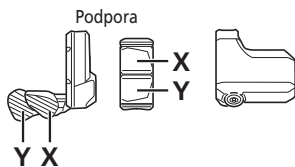

3. Stiskem tlačítka A potvrdíte nastavenou hodnotu a přejdete k nastavení minut.

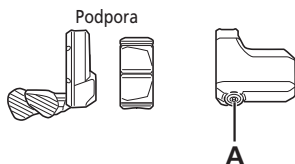

4. Stiskem spínače Podpora X nebo Podpora Y nastavíte minuty.

- Stiskem tlačítka Podpora X zvyšujete hodnotu.
- Stiskem tlačítka Podpora Y snižujete hodnotu.

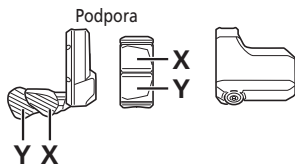

5. Nastavení potvrdíte stiskem tlačítka A.

- Po potvrzení se obrazovka automaticky vrátí na obrazovku se seznamem nabídek.

■ Light (Osvětlení)

Konfigurace nastavení osvětlení napájeného akumulátorem.

1. Vstupte do nabídky [Light].
 - (1) Otevřete nabídku nastavení.
 - (2) Stiskem tlačítka Podpora X nebo Podpora Y vyberte možnost [Light] a stiskněte A.
2. Stiskem tlačítka Podpora X nebo Podpora Y vyberte požadované nastavení.

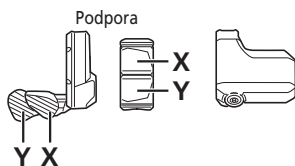

Konfigurovatelné položky	Podrobnosti
[ON]	Světlo stále svítí
[OFF]	Světlo je trvale zhasnuté

3. Nastavení potvrdíte stiskem tlačítka A.
 - Po potvrzení se obrazovka automaticky vrátí na obrazovku se seznamem nabídek.

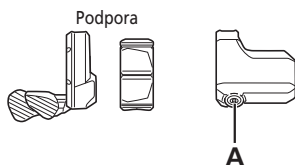

■ Beep (Zvukový signál)

Zvukový signál lze zapnout a vypnout. I když je položka [Beep] nastavena na hodnotu [OFF], spustí se zvukový signál v případě, že dojde k nesprávnému použití, systémové chybě apod.

1. Vstupte do nabídky [Beep].
 - (1) Otevřete nabídku nastavení.
 - (2) Stiskem tlačítka Podpora X nebo Podpora Y vyberte možnost [Beep] a stiskněte A.
2. Stiskem tlačítka Podpora X nebo Podpora Y vyberte požadované nastavení.

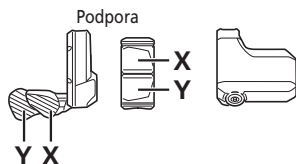

Konfigurovatelné položky	Podrobnosti
[ON]	Zapnutí zvukové signalizace
[OFF]	Vypnutí zvukové signalizace

3. Nastavení potvrdíte stiskem tlačítka A.
 - Po potvrzení se obrazovka automaticky vrátí na obrazovku se seznamem nabídek.

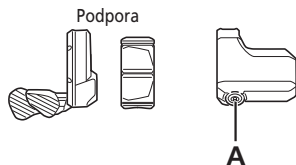

■ Unit (Jednotka)

Lze přepínat mezi jednotkami vzdálenosti (km/mile).

1. Vstupte do nabídky [Unit].
 - (1) Otevřete nabídku nastavení.
 - (2) Stiskem tlačítka Podpora X nebo Podpora Y vyberte možnost [Unit] a stiskněte A.
2. Stiskem tlačítka Podpora X nebo Podpora Y vyberte požadované nastavení.

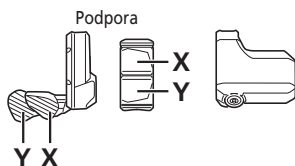

Konfigurovatelné položky	Podrobnosti
[km]	Zobrazení v km
[mile]	Zobrazení v mílich



3. Nastavení potvrdíte stiskem tlačítka A.
 - Po potvrzení se obrazovka automaticky vrátí na obrazovku se seznamem nabídek.

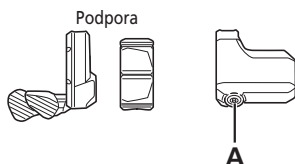

■ Language (Jazyk)

Konfigurace nastavení jazyka.

1. Vstupte do nabídky [Language].
 - (1) Otevřete nabídku nastavení.
 - (2) Stiskem tlačítka Podpora X nebo Podpora Y vyberte možnost [Language] a stiskněte A.
2. Stiskem tlačítka Podpora X nebo Podpora Y vyberte požadované nastavení.

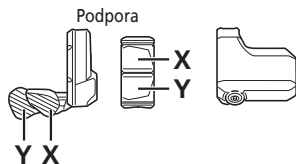

Konfigurovatelné položky
[English]
[Français]
[Deutsch]
[Nederlands]
[Italiano]
[Español]

3. Nastavení potvrďte stiskem tlačítka A.
 - Po potvrzení se obrazovka automaticky vrátí na obrazovku se seznamem nabídek.

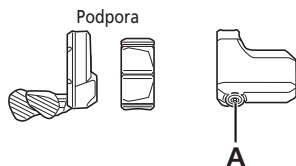

■ Font color (Barva písma)

Lze změnit barvu písma.

1. Otevřete nabídku [Font color].
 - (1) Otevřete nabídku nastavení.
 - (2) Stiskem tlačítka Podpora X nebo Podpora Y vyberte položku [Font color] a stiskněte tlačítko A.
2. Stiskem tlačítka Podpora X nebo Podpora Y vyberte požadované nastavení.

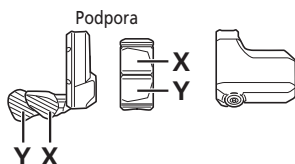

Konfigurovatelné položky
[White]
[Black]

3. Nastavení potvrdíte stiskem tlačítka A.
 - Po potvrzení se obrazovka automaticky vrátí na obrazovku se seznamem nabídek.

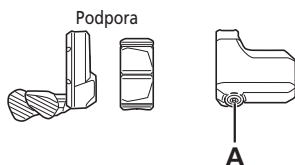

[White]



[Black]

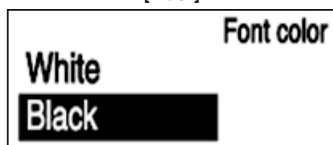

■ Adjust (Seřidit)

Řazení převodů lze seřizovat pouze při použití motorové řídicí jednotky. Pokud potřebujete seřadit měnič převodů, obraťte se na místo zakoupení.

RD protection reset (Reset funkce ochrany RD)

Aby byl systém ochráněn například při pádu, aktivuje se v případě silného nárazu do bicyklu funkce ochrany RD, spojení mezi motorem a kloubem se okamžitě rozpojí a zadní měnič převodů přestane fungovat. Po resetu funkce ochrany RD dojde k obnovení propojení motoru a kloubu a také k obnovení fungování zadního měniče převodů.

1. Otevřete nabídku [RD protection reset].
 - (1) Otevřete nabídku nastavení.
 - (2) Stiskem tlačítka Podpora X nebo Podpora Y vyberte položku [RD protection reset] a stiskněte tlačítko A.
2. Stiskem tlačítka Podpora X nebo Podpora Y vyberte požadované nastavení.

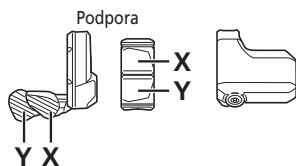

Konfigurovatelné položky	Podrobnosti
[OK]	Bude proveden reset ochranné funkce RD
[Cancel]	Pokud nechcete provést reset ochranné funkce RD, vyberte položku [Cancel].



3. Nastavení potvrdíte stiskem tlačítka A.

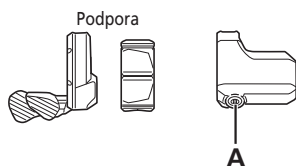

4. Otočte klikou.
Obnoví se propojení motoru a kloubu.

Exit (Konec)

Návrat na hlavní obrazovku

1. Ověřte, že se zobrazuje obrazovka se seznamem nabídek.
2. Stiskem tlačítka Podpora X nebo Podpora Y vyberte položku [Exit] a stiskněte tlačítko A.
* Obrazovka se vrátí na hlavní obrazovku.

Nastavení (EW-EN100)

Funkci nastavení nelze používat při jízdě na bicyklu.

■ RD protection reset (Reset funkce ochrany RD)

Aby byl systém chráněn před pády, například, když je bicykl vystaven silnému nárazu, je zapnutá funkce ochrany RD. Spojení mezi motorem a kloubem se okamžitě přeruší a zadní měnič převodů přestane pracovat.

Po resetu funkce ochrany RD dojde k obnovení propojení motoru a kloubu a také k obnovení fungování zadního měniče převodů.

1. Stiskněte a podržte tlačítko (přibližně na 8 sekund), dokud LED kontrolky nezareagují podle tabulky napravo.

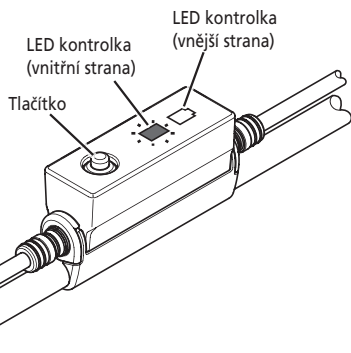

[RD protection reset]	
LED kontrolka (vnitřní strana)	LED kontrolka (vnější strana)
⚡ Bliká červeně	□ Nesvíí

2. Otočte klikou.

Obnoví se propojení motoru a kloubu.

■ Adjust (Seřídít)

Řazení převodů lze seřizovat pouze při použití motorové řídicí jednotky.

Pokud potřebujete seřídít měnič převodů, obraťte se na místo zakoupení.

Připojení a komunikace se zařízeními

Pokud je bicykl připojen ke vhodnému zařízení, lze konfigurovat systém a aktualizovat firmware.

Ke konfiguraci systému SHIMANO STEPS a aktualizaci firmwaru je potřebná aplikace E-TUBE PROJECT.

Aplikaci E-TUBE PROJECT si můžete stáhnout ze stránek podpory (<http://e-tubeproject.shimano.com>).

Pokyny k instalaci aplikace E-TUBE PROJECT jsou uvedeny na webových stránkách podpory.

POZNÁMKA

- K propojení systému SHIMANO STEPS E7000 Series s počítačem je potřeba rozhraní SM-PCE1/PCE02. V následujících situacích bude potřeba kabelová spojka SM-JC40/JC41.
 - Na cyklocomputeru nejsou žádné volné konektory E-TUBE (například při používání elektronické řadicí jednotky).
- Firmware může být bez upozornění změněn. V případě potřeby se obraťte na místo zakoupení.
- Připojení k zařízením není možné během nabíjení.

■ Bezdrtové funkce

Funkce

Nejnovjší funkce lze získat aktualizací softwaru pomocí aplikace E-TUBE PROJECT. Bližší informace vám poskytne místo zakoupení.

Připojení ANT

Bezdrtová jednotka dokáže posílat veškeré informace, které lze zobrazit na hlavní obrazovce cyklocomputeru, na externí zařízení.

Připojení Bluetooth® LE

Aplikaci E-TUBE PROJECT pro chytré telefony a tablety lze používat po navázání spojení Bluetooth® LE s chytrým telefonem nebo tabletem. Ke kontrole jízdních údajů můžete používat speciální aplikaci na chytrém telefonu připojenou přes Bluetooth® LE, i když používáte cyklocomputer EW-EN100.

Navázání spojení

Aby šlo navázat bezdrtové připojení k cyklocomputeru SC-E7000 nebo EW-EN100, musí být zařízení v režimu spojení. Informace, jak uvést externí zařízení do režimu spojení, jsou uvedeny v jejich příručce uživatele.

Připojení ANT

Po zapnutí systému SHIMANO STEPS lze přijímat komunikaci. Přepněte externí zařízení do režimu spojení a připojte ho.

Připojení Bluetooth® LE

Komunikaci lze přijímat pouze za následujících podmínek. Externí zařízení musí být předem přepnuto do režimu spojení.

- Do 15 sekund od zapnutí systému SHIMANO STEPS
- Do 15 sekund od použití libovolného tlačítka jiného než vypínač systému SHIMANO STEPS

2,4GHz digitální bezdrtový systém

Digitální technologie bezdrtového přenosu na frekvenci 2,4 GHz je stejná, jako se využívá pro bezdrtové počítačové sítě. Velmi zřídka může nastat situace, kdy některé objekty nebo oblasti mohou generovat silné elektromagnetické vlnění či rušení, které může vést k nesprávným měřením.

- Televizní přijímače, počítače, radiopřijímače, motory nebo interiéry vozidel a vlaků.
- Železniční přejezdy a okolí železničních tratí, okolí televizních vysílačů a radarových základen.
- Jiné bezdrtové počítače nebo digitálně řízené osvětlení.

Technické údaje bezdrtového systému

Č. modelu	SC-E7000	EW-EN100
Frekvenční pásmo	2402–2480 MHz	2402–2480 MHz
Maximální radiofrekvenční výkon	+4 dBm	+4 dBm
Verze firmwaru	4.0.0	4.0.0

■ Hlášení poruch pomocí kontrolky akumulátoru

Systémové chyby a podobná varování jsou hlášeny LED kontrolkami akumulátoru pomocí světelných schémat.

Typ hlášené chyby	Příčina poruchy	Světelné schéma *1	Řešení
Systémová chyba	Chyba komunikace se systémem bicyklu		Ujistěte se, že vodič není uvolněný nebo nesprávně zapojený. Pokud se situace nezlepší, obraťte se na místo zakoupení.
Tepelná ochrana	Pokud teplota překročí stanovené provozní meze, dojde k odpojení výstupu akumulátoru.		Uložte akumulátor na chladném a stinném místě, dokud jeho vnitřní teplota dostatečně neklesne. Pokud se situace nezlepší, obraťte se na místo zakoupení.
Chyba bezpečnostního ověření	Není připojena originální pohonná jednotka. Některý z vodičů je odpojený.		Propojte originální akumulátor a pohonnou jednotku. Zkontrolujte stav vodičů. Pokud se situace nezlepší, obraťte se na místo zakoupení.
Chyba nabíjení	Toto hlášení se objeví, když dojde k chybě při nabíjení.		Odpojte nabíječku od akumulátoru a stiskněte tlačítko napájení. Pokud dojde k chybě, kontaktujte zastoupení.
Porucha akumulátoru	Elektrická porucha uvnitř akumulátoru		Připojte nabíječku k akumulátoru a zase ji odpojte. Stiskněte tlačítko napájení pouze s připojeným akumulátorem. Pokud je signalizována chyba při připojení samotného akumulátoru, obraťte se na místo zakoupení.

*1 : Nesvítí : Svítí : Bliká

■ Chybové zprávy na cyklocomputeru

Varování

Tento symbol zmizí po odstranění chyby.



Přehled varování

Kód	Kdy se kód zobrazí	Provozní omezení při zobrazení tohoto varování	Řešení
W010	Teplota pohonné jednotky je vyšší než při běžném provozu.	Podpora může být menší než obvykle.	Až do vychladnutí pohonné jednotky přestaňte používat režim podpory šlapání. Pokud se situace nezlepší, obraťte se na místo zakoupení.
W011	Nelze stanovit rychlost jízdy.	Může dojít ke snížení maximální rychlosti dosažitelné s podporou šlapání.	Zkontrolujte, zda je správně upevněn snímač rychlosti. Pokud se situace nezlepší, obraťte se na místo zakoupení.
W013	Čidlo točivého momentu nebylo úspěšně aktivováno.	Podpora může být menší než obvykle.	Sundejte nohy z pedálů a stiskem vypínače akumulátoru opět zapněte napájení. Pokud se situace nezlepší, obraťte se na místo zakoupení.
W032	Namísto mechanického měniče převodů může být nainstalován elektronický měnič převodů.	Podpora v režimu [WALK] může být menší než obvykle. * V některých regionech nemusí být možné režim podpory při chůzi použít.	Znovu nainstalujte měnič převodů, pro který je v systému nakonfigurována podpora. Pokud se situace nezlepší, obraťte se na místo zakoupení.

Chyby

Pokud se chybová zpráva zobrazuje na celé obrazovce, obnovte zobrazení podle postupu níže.

- Stiskněte vypínač akumulátoru.
- Sundejte akumulátor z držáku.

POZNÁMKA

Pokud resetováním akumulátoru nedošlo k vyřešení problému, nebo pokud stejný problém nastává často, obraťte se na místo zakoupení.



Přehled chyb

Kód	Kdy se kód zobrazí	Provozní omezení při zobrazení této chyby	Řešení
E010	Byla zjištěna chyba systému.	Při jízdě není aktivní podpora šlapání.	Zapněte vypínač akumulátoru. Pokud se situace nezlepší, obraťte se na místo zakoupení.
E013	Byla zjištěna anomálie ve firmwaru pohonné jednotky.	Při jízdě není aktivní podpora šlapání.	Obraťte se na místo zakoupení nebo na cykloprodejce.
E014	Snímač rychlosti je možná osazený v nesprávné poloze.	Při jízdě není aktivní podpora šlapání.	Obraťte se na místo zakoupení nebo na cykloprodejce.
E020	Byla zjištěna chyba v komunikaci mezi akumulátorem a pohonnou jednotkou.	Při jízdě není aktivní podpora šlapání.	Zkontrolujte, zda je vodič mezi pohonnou jednotkou a akumulátorem správně zapojený. Pokud se situace nezlepší, obraťte se na místo zakoupení.
E021	Akumulátor, který je připojen k pohonné jednotce, vyhovuje systémovým standardům, ale není podporován.	Při jízdě není aktivní podpora šlapání.	Zapněte vypínač akumulátoru. Pokud se situace nezlepší, obraťte se na místo zakoupení.
E022	Akumulátor, který je připojen k pohonné jednotce, nevyhovuje systémovým standardům.	Vypnutí všech systémových funkcí.	Zapněte vypínač akumulátoru. Pokud se situace nezlepší, obraťte se na místo zakoupení.
E033	Aktuální firmware nepodporuje ovládání systému.	Při jízdě není aktivní podpora šlapání.	Připojte se k aplikaci E-TUBE PROJECT a aktualizujte firmware všech jednotek.

Kód	Kdy se kód zobrazí	Provozní omezení při zobrazení této chyby	Řešení
E043	Mohlo dojít k poškození části firmwaru cyklocomputeru.	Při jízdě není aktivní podpora šlapání.	Obratťe se na místo zakoupení nebo na cykloprodejce.

Hlášení chyb (EW-EN100)

Pokud dojde k poruše, obě LED kontrolky cyklocomputeru EW-EN100 současně rychle blikají, jak je ukázáno níže.

Stav LED kontrolkek

Vnitřní strana



Vnější strana



Pokud nastane výše uvedená situace, okamžitě vypněte napájení a požádejte o radu místo zakoupení nebo prodejce bicyklů.

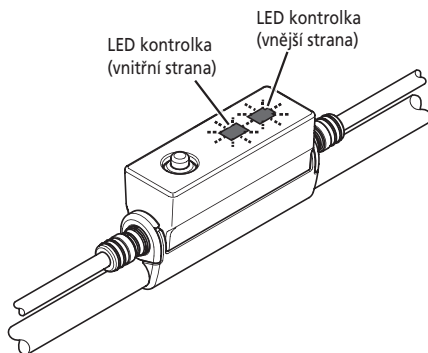

■ Řešení potíží

Podpora šlapání

Příznaky	Možná / příčina	Řešení
Podpora šlapání není aktivní.	Je akumulátor dostatečně nabitý?	Zkontrolujte úroveň nabití akumulátoru. Je-li akumulátor téměř vybitý, nabijte ho.
	Zdoláváte dlouhá stoupání za letního počasí nebo podnikáte dlouhé jízdy s větší zátěží? Akumulátor může být přehřátý.	Vypněte napájení, chvíli vyčkejte a znovu zkontrolujte funkci.
	Mohlo dojít k nesprávnému zapojení pohonné jednotky (DU-E7000), cyklocomputeru (SC-E7000) nebo spínače podpory (SW-E7000-L), nebo jde o poruchu nejméně jednoho z těchto komponentů.	Kontaktujte místo zakoupení.
	Není rychlost příliš vysoká?	Zkontrolujte ji na displeji cyklocomputeru. Podpora nefunguje při rychlostech stanovených výrobcem nebo vyšších.
Podpora šlapání není aktivní.	Šlapete do pedálů?	Bicykl není motorka, je nutné šlapat do pedálů.
	Není režim podpory nastaven na [OFF]?	Nastavte režim podpory šlapání na jiný režim než [OFF]. Pokud není podpora šlapání stále patrná, obraťte se na místo zakoupení.
	Je zapnuté napájení systému?	Zapněte napájení stisknutím vypínače akumulátoru. Pokud napájení není zapnuté nebo pokud při zapnutém napájení není cítit podpora šlapání, kontaktujte místo zakoupení.
Ujetá vzdálenost s podporou šlapání je příliš krátká.	Ujetá vzdálenost se může zkrátit vlivem stavu vozovky, zařazeného převodového stupně a celkové doby používání světla.	Zkontrolujte úroveň nabití akumulátoru. Je-li akumulátor téměř vybitý, nabijte ho.
	V zimním období se parametry akumulátoru zhoršují.	Nejde o příznak poruchy.
	Akumulátor je spotřební zboží. Opakované nabíjení a dlouhodobé používání způsobuje zhoršování vlastností akumulátoru (ztrátu výkonu).	Pokud je vzdálenost, kterou lze po nabití ujet, velmi krátká, akumulátor nahraďte novým.
	Je akumulátor plně nabitý?	Pokud se zkrátila vzdálenost, kterou lze ujet na plně nabitý akumulátor, mohlo dojít ke zkrácení životnosti akumulátoru. Vyměňte akumulátor za nový.

Príznaky	Možná / příčina	Řešení
Šlapání jde ztuha.	Jsou pláště bicyklu nahuštěny na správný tlak?	Pumpičkou dohustíte pláště.
	Není režim podpory nastaven na [OFF]?	Nastavte režim podpory na [BOOST]. Pokud není podpora šlapání stále patrná, obraťte se na místo zakoupení.
	Akumulátor může být vybitý.	Po důkladném nabití akumulátoru opět vyzkustejte úroveň podpory šlapání. Pokud není podpora šlapání stále patrná, obraťte se na místo zakoupení.
	Nezapnuli jste napájení s nohama na pedálech?	Zapněte znovu napájení, aniž byste vyvíjeli tlak na pedály. Pokud není podpora šlapání stále patrná, obraťte se na místo zakoupení.

Akumulátor

Príznaky	Možná příčina	Řešení
Akumulátor se rychle vybíjí.	Akumulátor může být na konci své životnosti.	Vyměňte akumulátor za nový.
Akumulátor nelze nabíjet.	Je napájecí zástrčka nabíječky správně zapojena v elektrické zásuvce?	Odpojte a zapojte napájecí zástrčku nabíječky a opakujte nabíjení. Pokud akumulátor i nadále nelze nabíjet, kontaktujte místo zakoupení.
	Je nabíjecí zástrčka nabíječky správně zapojena v akumulátoru?	Odpojte a zapojte nabíjecí zástrčku nabíječky a opakujte nabíjení. Pokud akumulátor i nadále nelze nabíjet, kontaktujte místo zakoupení.
	Je nabíjecí adaptér správně připojený k nabíjecí zástrčce nebo do nabíjecího portu akumulátoru?	Správně připojte nabíjecí adaptér k nabíjecí zástrčce nebo do nabíjecího portu akumulátoru a nabíjejte znovu. Pokud se akumulátor nadále nenabíjí, obraťte se na svého prodejce bicyklů.
	Nejsou připojovací konektory nabíječky, nabíjecího adaptéru či akumulátoru znečištěné?	Otřete připojovací konektory suchou textilií a vyčistěte je, poté opakujte nabíjení. Pokud akumulátor i nadále nelze nabíjet, kontaktujte místo zakoupení.
Po připojení nabíječky se akumulátor nezačne nabíjet.	Akumulátor může být na konci své životnosti.	Vyměňte akumulátor za nový.
Akumulátor a nabíječka se zahřívají.	Teplota nabíječky nebo akumulátoru mohla překročit provozní rozsah teplot.	Přerušete nabíjení, chvíli počkejte a poté pokračujte. Pokud je akumulátor příliš horký na dotyk, může jít o příznak problému. Kontaktujte místo zakoupení.
Nabíječka je horká.	Pokud je nabíječka nepřetržitě používána k nabíjení akumulátorů, zahřeje se.	Chvíli počkejte a po vychladnutí pokračujte v nabíjení.

Příznaky	Možná příčina	Řešení
Dioda nabíječky nesvítí.	Je nabíjecí zástrčka nabíječky správně zapojena v akumulátoru?	Zkontrolujte, zda v nabíjecí zástrčce nejsou nějaké nečistoty. Pokud nedojde ke zlepšení, kontaktujte místo zakoupení.
	Je akumulátor plně nabitý?	Jakmile je akumulátor plně nabitý, na nabíječce zhasne kontrolka, což není příznakem poruchy. Odpojte a zapojte napájecí zástrčku nabíječky a opakujte nabíjení. Pokud dioda na nabíječce stále nesvítí, obraťte se na místo zakoupení.
Akumulátor nelze sundat.		Kontaktujte místo zakoupení.
Akumulátor nelze vložit.		Kontaktujte místo zakoupení.
Došlo k úniku kapaliny z akumulátoru.		Kontaktujte místo zakoupení.
Akumulátor vydává neobvyklý zápach.		Ihned akumulátor přestaňte používat a kontaktujte místo zakoupení.
Z akumulátoru vychází kouř.		Ihned akumulátor přestaňte používat a kontaktujte místo zakoupení.

Osvětlení

Příznaky	Možná příčina	Řešení
Přední nebo zadní světlo nesvítí ani po stisknutí spínače.	Může jít o špatné nastavení v aplikaci E-TUBE PROJECT.	Kontaktujte místo zakoupení.

Cyklocomputer

Příznaky	Možná příčina	Řešení
Když stisknete vypínač akumulátoru, nezobrazí se cyklocomputer.	Akumulátor může být málo nabitý.	Nabijte akumulátor a znovu zapněte napájení.
	Je zapnuto napájení?	Přidržením stisknutého tlačítka napájení systém zapnete.
	Probíhá nabíjení akumulátoru?	Napájení nelze zapnout, pokud je akumulátor upevněn na bicyklu a probíhá nabíjení. Ukončete nabíjení.
	Je správně zapojen konektor elektrického vodiče?	Zkontrolujte, zda není odpojen konektor elektrického vodiče mezi elektromotorem a pohonnou jednotkou. Pokud si nejste jisti, obraťte se na místo zakoupení.
	Může být připojená komponenta, kterou systém nedokáže identifikovat.	Kontaktujte místo zakoupení.
Nezobrazuje se převodový stupeň.	Zařazený převodový stupeň se zobrazuje pouze při použití motorové řadič jednotky.	Zkontrolujte zapojení konektoru elektrického vodiče. Pokud si nejste jisti, obraťte se na místo zakoupení.
Vypnutí zvukového signálu.		Změňte nastavení. Viz kapitolu Beep (Zvukový signál).

Príznaky	Možná příčina	Řešení
Zobrazení nabídky nastavení nelze vyvolat při jízdě na bicyklu.	Tento produkt rozpozná pohyb bicyklu a v takovém případě nelze otevřít nabídku nastavení. Nejde tedy o příznak poruchy.	Zastavte bicykl a poté proveďte nastavení.

Další

Príznaky	Možná příčina	Řešení
Po stisknutí spínače zazní dva zvukové signály a spínač nelze použít.	Funkce spínače je vypnutá.	Nejde o příznak poruchy.
Zazní tři zvukové signály.	Chyba nebo varování.	Signalizuje zobrazení varování nebo chyby na cyklocomputeru. Nahlédněte do části „Chybové zprávy cyklocomputeru“ a postupujte podle pokynů pro příslušný kód.
Při použití režimu elektronického řazení převodů se zdá, že úroveň podpory šlapání při řazení klesá.	Toto nastává z důvodu nastavování účinku podpory šlapání počítačem na optimální úroveň.	Nejde o příznak poruchy.
Při řazení převodů se ozývá zvuk.		Kontaktujte místo zakoupení.
Od zadního kola se během normální jízdy ozývá zvuk.	Nebylo správně provedeno nastavení řazení převodů.	U mechanického řazení převodů Upravte napětí lanka. Podrobnosti jsou uvedeny v servisních pokynech pro měnič převodů. Pro elektronické řazení převodů Kontaktujte místo zakoupení.
Po zastavení bicyklu nedojde k přeřazení na převodový stupeň nastavený pro režim pro rozjezd.	Příliš intenzivně jste šlapali do pedálů.	Lehčí šlapání usnadňuje řazení převodových stupňů.

*** Číslo klíče**

Číslo na přívěsku klíče je potřebné, pokud potřebujete pořídit náhradní klíče.

Poznamenejte si číslo v rámečku níže a uschovejte ho na bezpečném místě.

Číslo klíče